



Audi A5
(2007-2016)



Karosserie Montagearbeiten Aussen

Inhaltsverzeichnis

00 - Technische Daten	1
1 Reparaturhinweise	1
1.1 Leitungsverlegung und -befestigung	1
1.2 Kontaktkorrosion	1
1.3 Klebeflächen für Klebebänder	1
50 - Karosserie vorn	2
1 Schlossträger	2
1.1 Montageübersicht - Schlossträger	2
1.2 Servicestellung durchführen und zurücksetzen	3
1.3 Strebe für Schlossträger aus- und einbauen	6
1.4 Schlossträgerabdeckung aus- und einbauen	7
2 Kotflügel	8
2.1 Kotflügel aus- und einbauen	8
2.2 Kotflügelstrebe aus- und einbauen	9
2.3 Dichtung für Kotflügel aus- und einbauen	10
2.4 Schließteil aus- und einbauen	11
3 Stirnwand	12
3.1 Montageübersicht - Stirnwand	12
3.2 Wasserkastenabdeckung aus- und einbauen	13
55 - Deckel, Klappen	16
1 Frontklappe	16
1.1 Montageübersicht - Frontklappe	16
1.2 Montageübersicht - Klappenschloss	18
1.3 Montageübersicht - Bowdenzug	18
1.4 Montageübersicht - Gasdruckfeder	22
1.5 Montageübersicht - Dichtungen für Frontklappe	24
1.6 Frontklappe einstellen	24
1.7 Betätigungshebel für Klappenschloss aus- und einbauen	26
1.8 Schließbügel aus- und einbauen	28
1.9 Scharniere aus- und einbauen	29
1.10 Dämpfung aus- und einbauen	30
1.11 Gasdruckfeder aus- und einbauen	30
1.12 Gasdruckfeder entgasen	31
1.13 Aufschlagschutz aus- und einbauen	31
2 Heckklappe	33
2.1 Montageübersicht - Heckklappe	33
2.2 Heckklappe einstellen	35
2.3 Klappenschloss aus- und einbauen	36
2.4 Scharniere aus- und einbauen	36
2.5 Notentriegelung für Klappenschloss	41
2.6 Heckklappendichtung aus- und einbauen	42
2.7 Gasdruckfeder aus- und einbauen	42
2.8 Gasdruckfeder entgasen	43
3 Tankklappeneinheit	44
3.1 Montageübersicht - Tankklappeneinheit	44
3.2 Deckel für Tankklappe aus- und einbauen	47
3.3 Tankklappe aus- und einbauen	48
3.4 Spaltmaße Tankklappe	49
3.5 Tankklappentopf aus- und einbauen	51
3.6 Ablaufschlauch für Tankklappentopf aus- und einbauen	53

3.7	Notentriegelung für Tankklappe aus- und einbauen	55
57	Türen vorn/Türeinbauteile/Zentralverriegelung	57
1	Tür	57
1.1	Montageübersicht - Tür	57
1.2	Tür aus- und einbauen	58
1.3	Tür einstellen	59
1.4	Schließbügel einstellen	62
1.5	Türfeststeller aus- und einbauen	62
1.6	Türdichtung innen aus- und einbauen	63
1.7	Türdichtung außen aus- und einbauen	64
2	Türeinbauteile	68
2.1	Montageübersicht - Fensterheber	68
2.2	Montageübersicht - Türgriff und Türschloss	69
2.3	Montageübersicht - Fensterschachtleisten	72
2.4	Türinnenabdeckung aus- und einbauen	72
2.5	Fensterhebermotor aus- und einbauen	73
2.6	Fensterheber aus- und einbauen	73
2.7	Schließzylinder aus- und einbauen	75
2.8	Abdeckkappe für Schließzylinder aus- und einbauen	75
2.9	Führung für Schließzylinder aus- und einbauen	75
2.10	Türgriff aus- und einbauen	76
2.11	Blende für Türgriff aus- und einbauen	78
2.12	Sensor für Türaußengriffberührung vorn G605 / G606 aus- und einbauen	78
2.13	Türschloss aus- und einbauen	79
2.14	Lagerbügel aus- und einbauen	80
2.15	Betätigungszug für Türschloss aus- und einbauen	82
2.16	Betätigungszug für Türinnenbetätigung aus- und einbauen	83
2.17	Schließbügel aus- und einbauen	84
2.18	Fensterschachtleiste außen aus- und einbauen	84
3	Zentralverriegelung	87
3.1	Einbauorteübersicht - Zentralverriegelung	87
3.2	Türsteuergerät Fahrerseite J386 und Türsteuergerät Beifahrerseite J387 aus- und einbauen	90
3.3	Zentralsteuergerät für Komfortsystem J393 aus- und einbauen	90
3.4	Schnittstellensteuergerät für Fahrzeugortungssystem J843 aus- und einbauen	91
3.5	Motor für Tankdeckelentriegelung V155 aus- und einbauen	92
60	Schiebe-/Ausstelldach	95
1	Schiebedach	95
1.1	Montageübersicht - Schiebedach	95
1.2	Glasdeckel aus- und einbauen	97
1.3	Schiebedachdeckel einstellen	99
1.4	Blende innen aus- und einbauen	99
1.5	Schiebedachrollo aus- und einbauen	99
1.6	Seilzug aus- und einbauen	101
1.7	Schiebedachrahmen aus- und einbauen	102
1.8	Steuergerät für Schiebedach J245 anlernen	104
2	Wasserablaufschläuche	105
2.1	Montageübersicht - Wasserablaufschläuche	105
2.2	Wasserablaufschläuche reinigen	106
2.3	Wasserablaufschläuche aus- und einbauen	106
63	Stoßfänger	108
1	Stoßfänger vorn	108
1.1	Montageübersicht - Stoßfängerabdeckung	108

1.2	Montageübersicht - Aufprallträger	113
1.3	Schlossträgerabdeckung aus- und einbauen	115
1.4	Stoßfängerabdeckung aus- und einbauen	116
1.5	Spaltmaße Stoßfängerabdeckung	118
1.6	Stoßfängerabdeckung einstellen	119
1.7	Führungsteile für Stoßfänger aus- und einbauen	119
1.8	Luftinlassgitter aus- und einbauen	120
1.9	Anbauteile aus- und einbauen	121
1.10	Stoßabsorber aus- und einbauen	124
1.11	Aufprallträger aus- und einbauen	126
1.12	Aufnahme für Aufprallträger aus- und einbauen	128
1.13	Gegenhalter für Aufnahme für Stoßfängerabdeckung aus- und einbauen	130
2	Stoßfänger hinten	132
2.1	Montageübersicht - Stoßfängerabdeckung	132
2.2	Montageübersicht - Aufprallträger	137
2.3	Stoßfängerabdeckung aus- und einbauen	138
2.4	Spaltmaße Stoßfängerabdeckung	141
2.5	Führungsteile für Stoßfänger aus- und einbauen	142
2.6	Anbauteile aus- und einbauen	144
2.7	Aufprallträger aus- und einbauen	145
2.8	Aufnahme für Aufprallträger aus- und einbauen	147
64	- Verglasung	149
1	Reparaturhinweise	149
1.1	Mindestaushärtezeiten für geklebte Scheiben	149
1.2	Scheibeninstandsetzung	149
1.3	Einbauhinweise für geklebte Scheiben	150
1.4	Reinigung bei Verschmutzungen durch Klebstoff	153
1.5	Scheibe nachdichten	153
2	Frontscheibe	154
2.1	Montageübersicht - Frontscheibe	154
2.2	Frontscheibe aus- und einbauen	155
3	Heckscheibe	162
3.1	Montageübersicht - Heckscheibe	162
3.2	Heckscheibe aus- und einbauen	162
4	Seitenscheiben	170
4.1	Montageübersicht - Seitenscheibe	170
4.2	Seitenscheibe aus- und einbauen	170
5	Türscheiben	174
5.1	Montageübersicht - Türscheibe vorn	174
5.2	Türscheibe vorn aus- und einbauen	174
5.3	Türscheibe vorn einstellen	175
66	- Außenausstattung	181
1	Kühlergrill/Frontblende	181
1.1	Montageübersicht - Kühlergrill	181
1.2	Kühlergrill aus- und einbauen	183
1.3	Halter Temperaturfühler für Außentemperatur G17 aus- und einbauen	185
1.4	Kennzeichenhalter aus- und einbauen	186
1.5	Aufnahme Geber für Einparkhilfe aus- und einbauen	186
1.6	Aufnahme Steuergerät für Garagentoröffnung J530 aus- und einbauen	187
2	Spoiler	188
2.1	Montageübersicht - Spoiler	188
2.2	Montageübersicht - Steuergerät Spoilerverstellung	190
2.3	Spoiler aus- und einbauen	190



2.4	Spaltmaße Heckspoiler	191
2.5	Wasserablaufschlauch oben für Antriebseinheit aus- und einbauen	192
2.6	Wasserablaufschlauch unten für Heckklappe aus- und einbauen	193
2.7	Aufnahme mit Antriebseinheit für Spoiler aus- und einbauen	193
2.8	Steuergerät Spoilerverstellung aus- und einbauen	194
2.9	Spoilerlippe aus- und einbauen	195
3	Leisten / Blenden / Verbreiterungen / Verkleidungen	196
3.1	Montageübersicht - Unterholmverkleidung	196
3.2	Montageübersicht - Wärmeschutzblech	196
3.3	Einstiegblende aus- und einbauen	200
3.4	Unterholmverkleidung aus- und einbauen	201
3.5	Wasserfangleiste aus- und einbauen	203
4	Geräuschkämpfung	205
4.1	Montageübersicht - Geräuschkämpfung	205
4.2	Geräuschkämpfung aus- und einbauen	208
4.3	Luftführungskanal aus- und einbauen	209
5	Unterbodenverkleidung	211
5.1	Montageübersicht - Unterbodenverkleidungen	211
5.2	Montageübersicht - Tunnelbrücke	213
6	Dachleisten / Dachreling	214
6.1	Montageübersicht - Dachzierleiste	214
7	Außenspiegel	215
7.1	Montageübersicht - Außenspiegel	215
7.2	Außenspiegel aus- und einbauen	217
7.3	Spiegelglas aus- und einbauen	217
7.4	Spiegelverstelleinheit aus- und einbauen	219
7.5	Spiegelkappe aus- und einbauen	219
7.6	Spiegelblende aus- und einbauen	221
8	Radhausschale	223
8.1	Montageübersicht - Radhausschale vorn	223
8.2	Montageübersicht - Radhausschale hinten	227
8.3	Montageübersicht - Radspoiler vorn	228
8.4	Radhausschale vorn aus- und einbauen	228
8.5	Radspoiler innen vorn aus- und einbauen	230
9	Schriftzüge und Embleme	231
9.1	Schriftzüge ersetzen	231
9.2	Maßangaben an der Heckklappe	231
9.3	Maßangaben am Kotflügel	235

1.4 Schlossträgerabdeckung aus- und einbauen

1 - Abdeckung

- ❑ Zum Ausbau Verriegelungsstift ausschrauben und Spreizclip dadurch entriegeln.
- ❑ Spreizclip aus der Abdeckung herausziehen.
- ❑ Abdeckung aus dem Kühlergrill nach hinten herausziehen.
- ❑ Beim Einbau müssen die Laschen der Abdeckung am Kühlergrill und seitlich an der Stoßfängerabdeckung verasten.
- ❑ Spreizclip durch die Abdeckung in den Schlossträger einsetzen und den Verriegelungsstift eindrücken.

2 - Spreizclip

- ❑ Bei Demontage Klemmstift ausschrauben.
- ❑ Beim Einbau Klemmstift nur eindrücken.
- ❑ 4x

3 - Schlossträger

4 - Kühlergrill

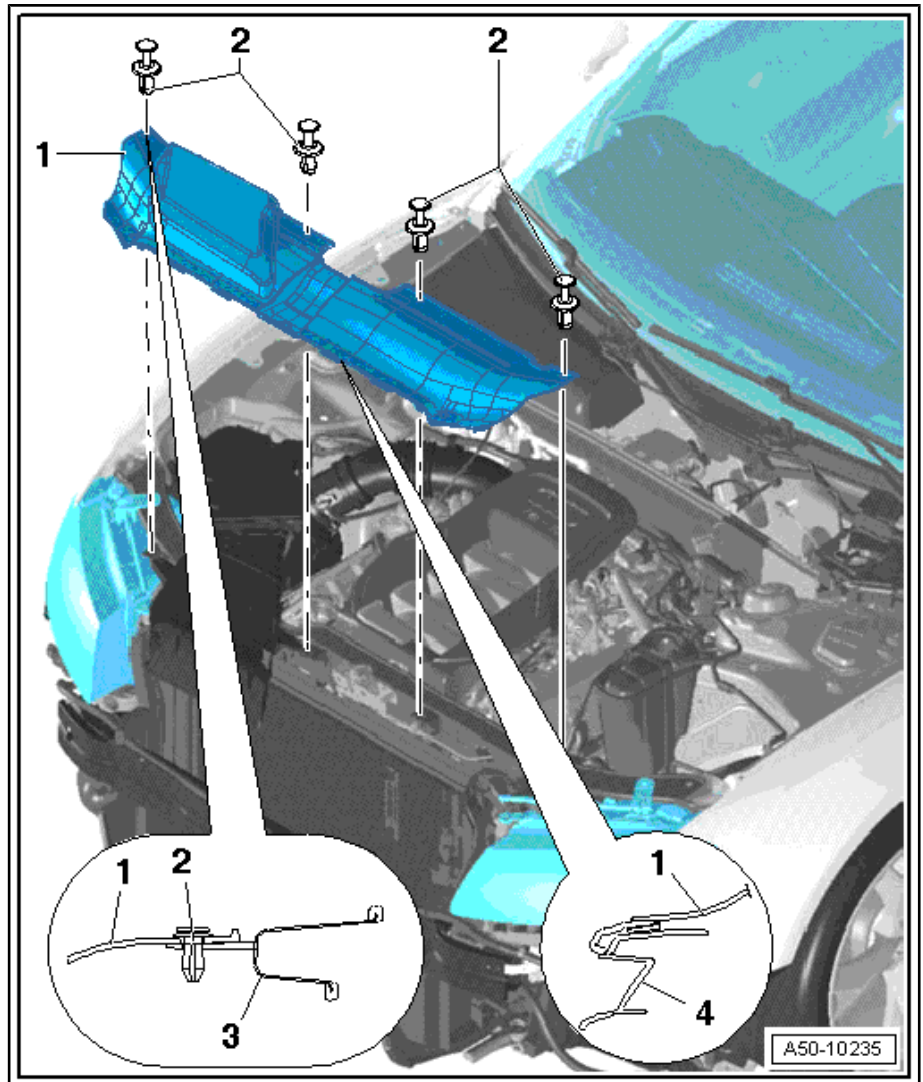



1 - Motor für Tankklappenentriegelung - V 155-

2 - Seilzug für Notentriegelung

- ❑ Motor für Tankklappenentriegelung - V 155- mit dem Seilzug wie gezeigt über den Tankklappenausschnitt einsetzen.
- ❑ Seilzug nach hinten in den Innenraum durchziehen und mit der Lasche auf den Flansch am Zentralsteuergerät für Komfortsystem - J393- aufstecken.

3 - Seitenteil

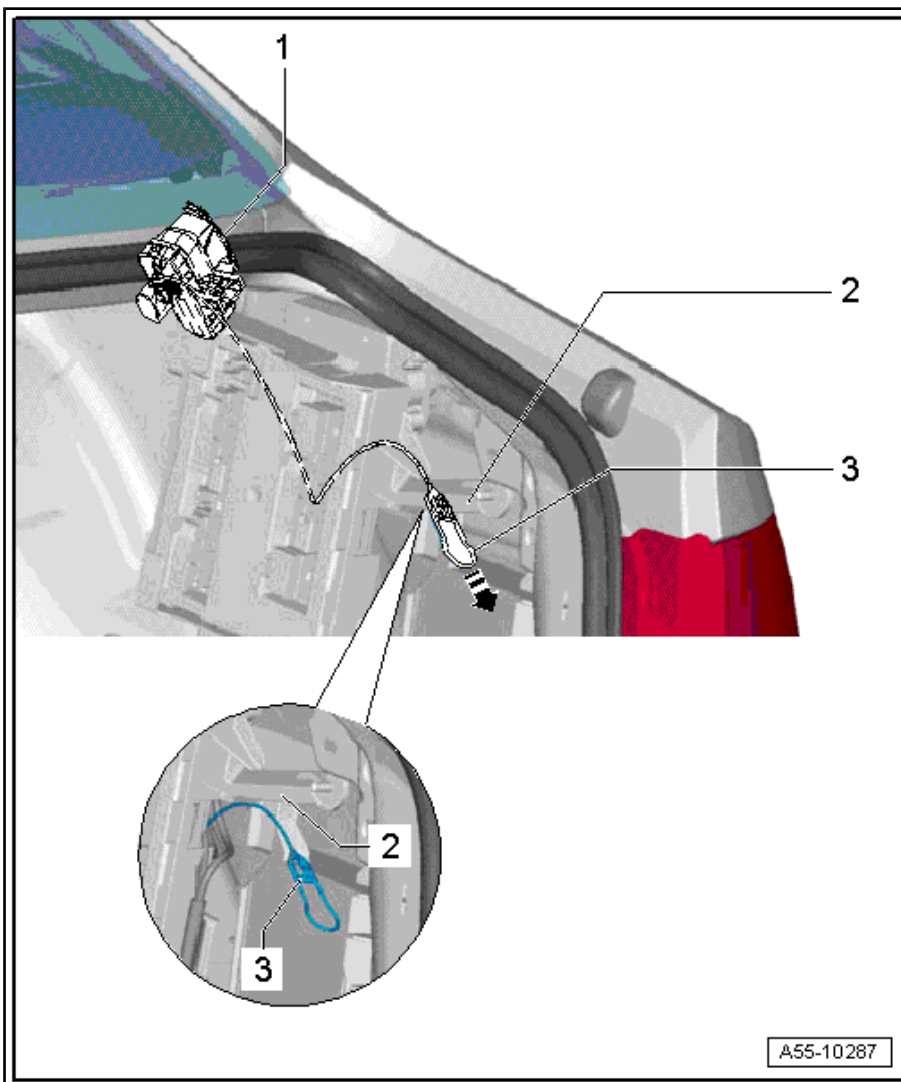

3.7.2 Notentriegelung für Tankklappe aus- und einbauen, Audi RS5

Ausbauen

- Motor für Tankklappenentriegelung - V155- ausbauen
=> Seite 92 .
- Notentriegelungszug -1- an den Aufnahmen am Motor für Tankklappenentriegelung - V155- -Pos. 3- aushängen -Pfeil A- und -Pfeil B-.
- Lasche an der Betätigung -2- für Tankklappenentriegelung abziehen.

Einbauen

Der Einbau erfolgt in umgekehrter Reihenfolge, beachten Sie dabei Folgendes:

- Motor für Tankklappenentriegelung - V155- einbauen
=> Seite 92 .

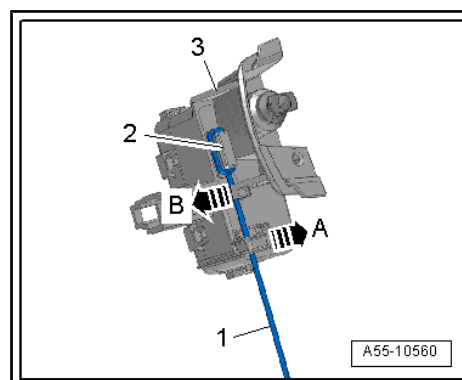

- Führung -1- für Schließzylinder nach oben bis zum Anschlag schwenken -Pfeil-.
- Führung für Schließzylinder abnehmen.

Einbauen

Der Einbau erfolgt in umgekehrter Reihenfolge, beachten Sie dabei Folgendes:

- Beim Einsetzen der Führung -1- für Schließzylinder darauf achten, dass die Verdrehsicherung -3- in die Aufnahme -2- am Türgrundkörper -Pfeil- eingreift.
- Abdeckung für Türgrundkörper einbauen ⇒ [Seite 72](#) .
- Türverkleidung einbauen ⇒ Karosserie-Montagearbeiten Innen; Rep.-Gr. 70 ; Türverkleidungen vorn; Türverkleidung vorn aus- und einbauen .
- Schließzylinder einbauen ⇒ [Seite 75](#) .

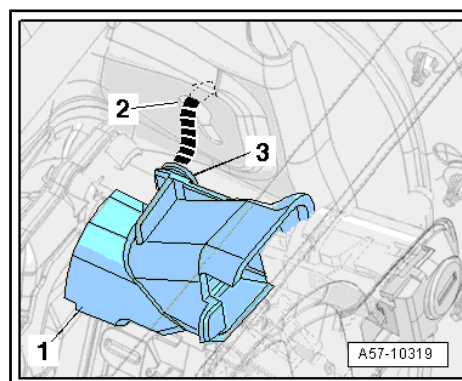
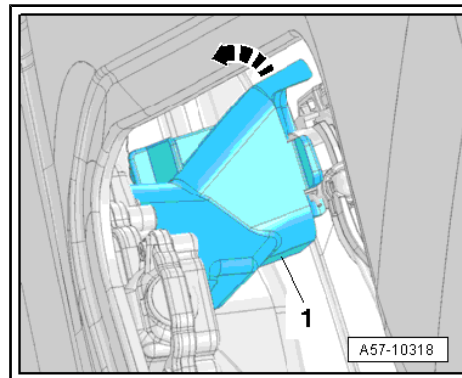

2.10 Türgriff aus- und einbauen

Ausbauen

- Türdichtung zur Seite drücken und Schutzfolie über der Bohrung -Pfeil A- abziehen.
- Klemmschraube -4- mit einem Schraubendreher -1- bis zum Anschlag herausdrehen.
- Türäußengriff nach außen ziehen und in der Stellung „geöffnet“ halten.
- Haltebügel -3- für Schließzylinder nach innen drücken, der Türäußengriff wird in der Stellung „geöffnet“ arretiert.
- Schließzylinder -2- aus dem Lagerbügel herausziehen -Pfeil B-.



Hinweis

Wenn Sie den Schließzylinder nicht herausziehen können, schieben Sie den Zündschlüssel in den Schließzylinder und ziehen Sie bei leicht gedrehtem Zündschlüssel den Schließzylinder heraus.

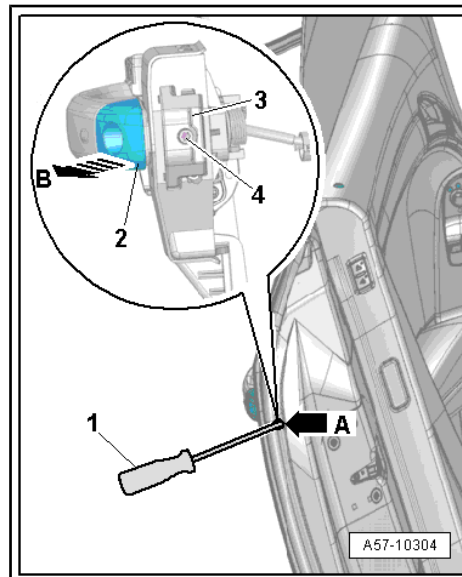

A - Frontklappe zu Kühlergrill

- Spaltmaß = $4,5 \pm 0,8$ mm
- einstellen ⇒ [Seite 119](#)

B - Frontklappe zu Stoßfängerabdeckung vorn

- Spaltmaß = 4,5 mm
- einstellen ⇒ [Seite 119](#)

C - Radius Stoßfängerabdeckung vorn zu Scheinwerfer

- Spaltmaß = 1,9 mm

D - Stoßfängerabdeckung vorn zu Seitenteil vorn

- Nullfuge

E - Stoßfängerabdeckung vorn zu Scheinwerfer

- Spaltmaß = 2,1 mm

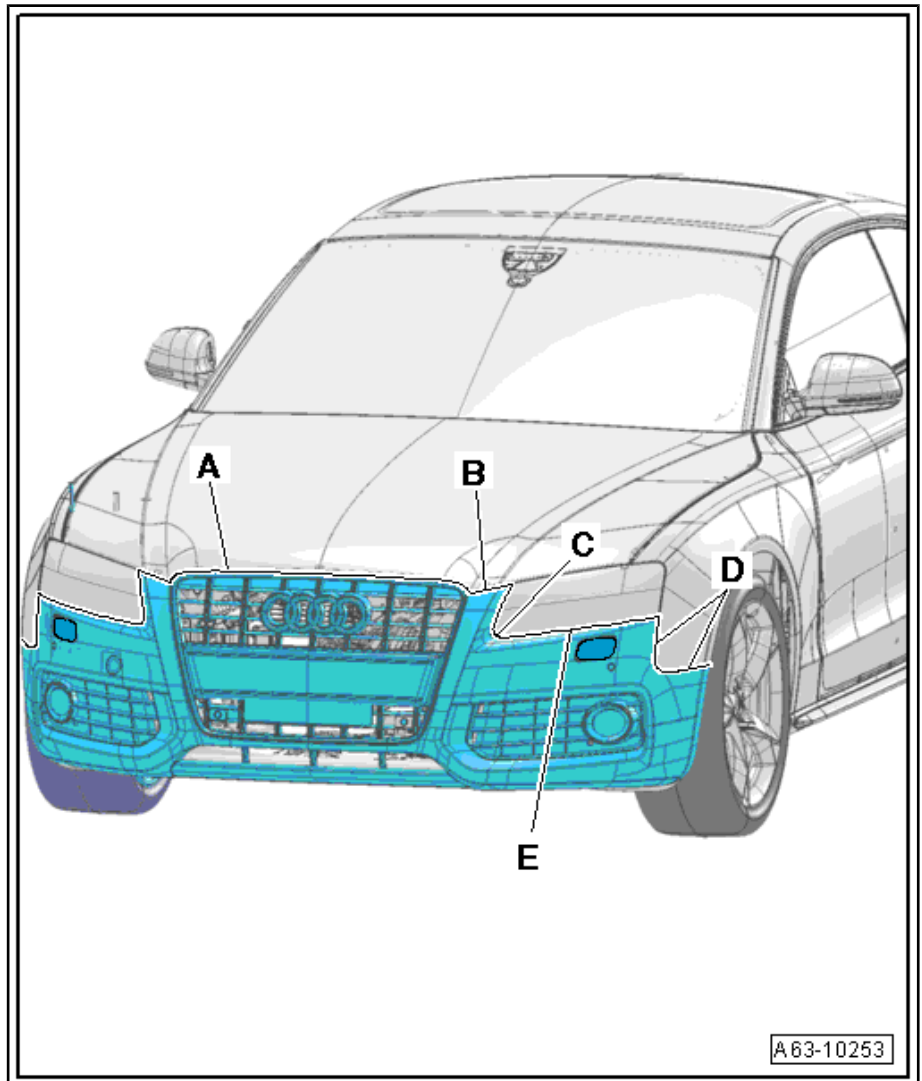

A63-10253

1.6 Stoßfängerabdeckung einstellen

Arbeitsablauf

- Schlossträgerabdeckung ausbauen ⇒ [Seite 115](#) .
- Wenn das Spaltmaß nicht gleichmäßig ist, Schraubenschlüssel an der Einstellschraube -1- ansetzen und Spaltmaß für Stoßfängerabdeckung vorn -2- einstellen.
- Spaltmaß nochmals prüfen und wenn nötig Einstellung wiederholen.

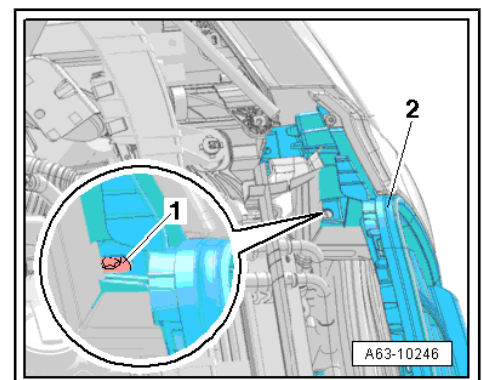

A63-10246

1.7 Führungsteile für Stoßfänger aus- und einbauen

Ausbauen

- Vorderrad und Radhausschale vorn ausbauen ⇒ [Seite 229](#) .