



Skoda Enyaq IV
(2020 >)



Kommunikation



Inhaltsverzeichnis

00 - Technische Daten	1
1 Sicherheitshinweise	1
1.1 Sicherheitsmaßnahmen bei Arbeiten an Fahrzeugen mit Hochvoltssystem	1
1.2 Sicherheitsmaßnahmen bei Arbeiten in der Nähe von Hochvoltkomponenten	1
1.3 Sicherheitsmaßnahmen bei Probefahrt mit Prüf- und Messgeräten	2
2 Reparaturhinweise	3
2.1 Sauberkeitsregeln	3
2.2 Kontaktkorrosion	3
2.3 Leitungsverlegung und -befestigung	4
91 - Kommunikation	6
1 Infotainment-System	6
1.1 Einbauorteübersicht - Infotainment-System	6
1.2 Steuergerät für Anzeige- und Bedienungseinheit, Information vorn aus- und einbauen	7
1.3 Steuergerät für Informationselektronik 1 J794 aus- und einbauen	9
2 SoundSystem	10
2.1 Einbauorteübersicht - SoundSystem	10
2.2 Steuergerät für digitales Soundpaket J525 aus- und einbauen	12
2.3 Hochtonlautsprecher hinten R14/R16 aus- und einbauen	13
2.4 Hochtonlautsprecher vorn R20/R22 aus- und einbauen	13
2.5 Mitteltonlautsprecher vorn aus- und einbauen	14
2.6 Tieftonlautsprecher hinten R15/R17 aus- und einbauen	15
2.7 Tieftonlautsprecher vorn R21/R23 aus- und einbauen	16
2.8 Subwoofer R211 aus- und einbauen	16
2.9 Lautsprecher für Notrufmodul R335 aus- und einbauen	17
3 Antennensysteme	19
3.1 Einbauorteübersicht - Antennensysteme	19
3.2 Frequenzfilter für Frequenzmodulation (FM) R178/R179 aus- und einbauen	21
3.3 Antennenmodul aus- und einbauen	22
3.4 Dachantenne aus- und einbauen	23
3.5 LTE-Antenne 1 R297 aus- und einbauen	24
3.6 Antenne für Datenfunk R180 aus- und einbauen	25
4 Telefonanlage	26
4.1 Einbauorteübersicht - Telefonanlage	26
4.2 2-Wege-Signalverstärker für Mobilfunk J984 aus- und einbauen	27
4.3 Mikrofon für Telefon R38 aus- und einbauen	27
4.4 Ablagefach mit Schnittstelle für Handy R265 aus- und einbauen	27
5 Navigationssystem	29
5.1 Aufbau - Navigationssystem	29
5.2 Einbauorteübersicht - Navigationssystem	29
6 Multifunktionslenkrad	30
6.1 Aufbau - Multifunktionslenkrad	30
6.2 Multifunktions Tasten im Lenkrad E441/E440 aus- und einbauen	30
6.3 Schalter für Tiptronic im Lenkrad E439/E438 aus- und einbauen	31
7 Anschluss für externe Multimediageräte	33
7.1 Anschluss für externe Audioquellen R199 aus- und einbauen	33
8 Online-Dienste	36
8.1 Allgemeine Beschreibung - mobile Online-Dienste	36
8.2 Einbauorteübersicht - mobile Online-Dienste	36
8.3 Steuergerät für Notrufmodul und Kommunikationseinheit J949 aus- und einbauen	38
8.4 Batterie Steuergerät für Notrufmodul aus- und einbauen	39

1 - Multifunktionslenkrad

- Beschreibung und Montagearbeiten ⇒ [6. Seite 30](#)

2 - Anzeigeeinheit für Steuergerät der Anzeige- und Bedienungseinheit, Informationen vorn -J685-

- aus- und einbauen ⇒ [f1.2 ür Anzeige- und Bedienungseinheit, Information vorn aus- und einbauen](#)“, Seite 7

3 - Steuergerät für Informati- onselektronik 1 -J794-

- aus- und einbauen ⇒ [f1.3 ür Informations- elektronik 1J794 aus- und einbauen](#)“, Seite 9

4 - USB-Anschluss 1 -U41-/ USB-Anschluss 2 -U42-

- aus- und einbauen ⇒ [17.1.3 U41 aus- und einbauen](#)“, Seite 35

5 - Dachantenne -RX5-

- Montageübersicht - Antennen ⇒ [-3.1 Antennensysteme](#)“, Seite 19
- aus- und einbauen ⇒ [a3.4 us- und einbauen](#)“, Seite 23

6 - Spannungswandler für USB-Lademodul -A5- hinten

- nur zum Laden
- aus- und einbauen ⇒ [f7.1.2 ür USB-LademodulA5 hinten aus- und einbauen](#)“, Seite 34

7 - Steuergerät für digitales Soundpaket -J525-

- aus- und einbauen ⇒ [f2.2 ür digitales SoundpaketJ525 aus- und einbauen](#)“, Seite 12

8 - Heckscheibenantennen

- nicht einzeln ersetzbar
- aus- und einbauen ⇒ Karosserie - Montagearbeiten außen; Rep.-Gr. 64; Heckscheibe; Heckscheibe aus- und einbauen
- Montageübersicht - Antennen ⇒ [-3.1 Antennensysteme](#)“, Seite 19

9 - USB-Anschluss hinten

- aus- und einbauen ⇒ [f7.1.2 ür USB-LademodulA5 hinten aus- und einbauen](#)“, Seite 34

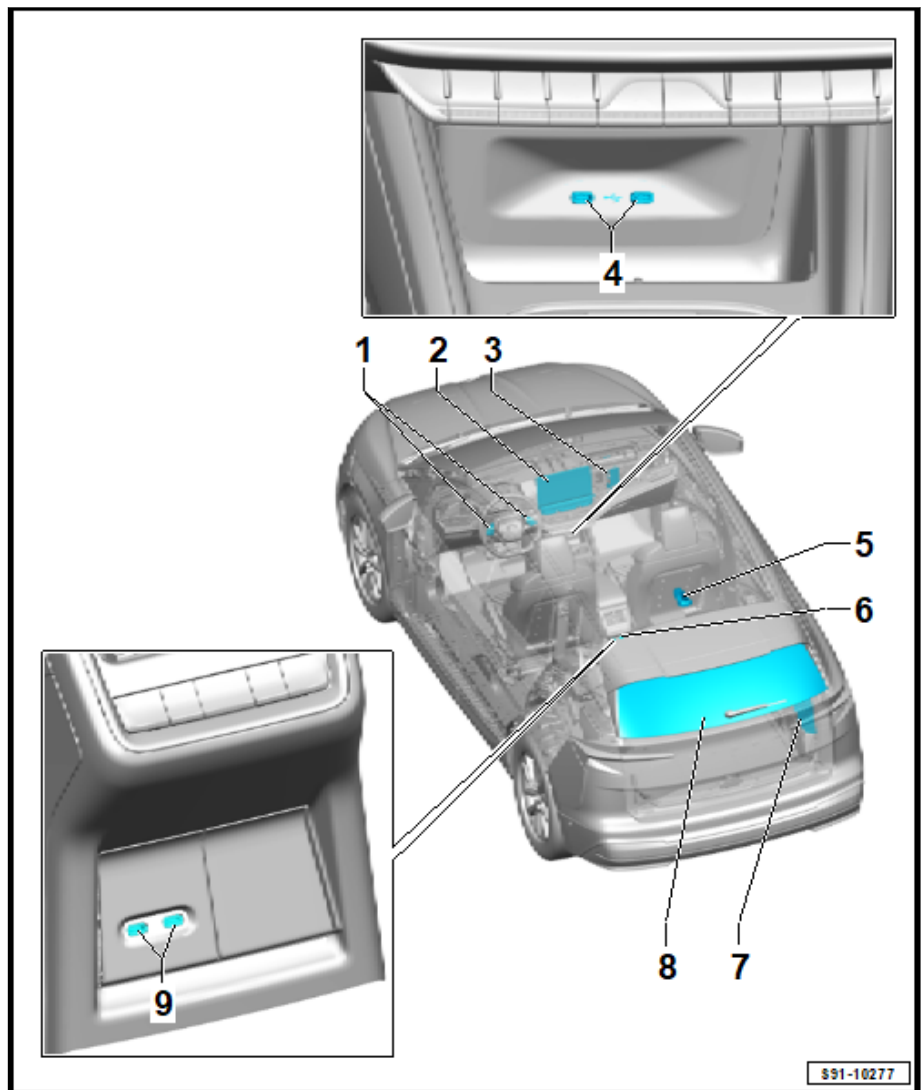

1.2 Steuergerät für Anzeige- und Bedienungseinheit, Information vorn aus- und einbauen

Ausbauen

- Fahrbereitschaft deaktivieren und alle elektrischen Verbraucher ausschalten.



- Die untere Schalttafelabdeckung ausbauen ⇒ Karosserie - Montagearbeiten innen; Rep.-Gr. 70; Schalttafel; Montageübersicht - Schalttafel.
- Abdeckung -1- mit Demontagekeil ausclipen -Pfeil- und abnehmen.

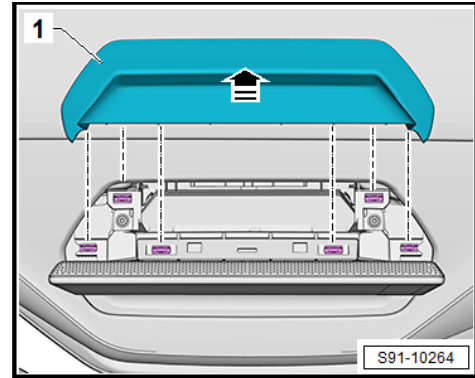

- Schrauben -A- herausdrehen.

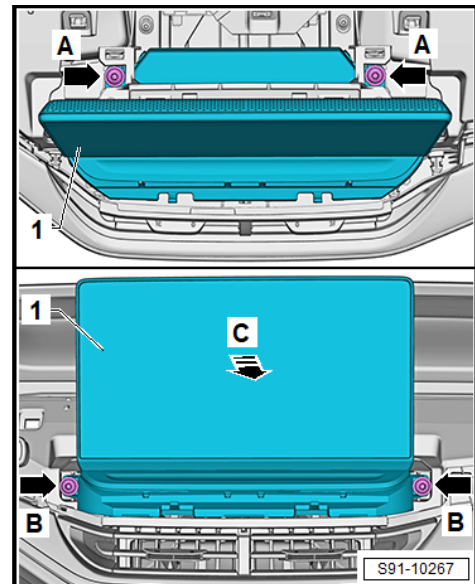

- Schrauben -B- herausdrehen und die Anzeigeeinheit -1- in Pfeilrichtung -C- herausnehmen.
- Stecker entriegeln und abziehen.

Einbauen

Der Einbau erfolgt in umgekehrter Reihenfolge, dabei ist Folgendes zu beachten:

i Hinweis

Beim Einsetzen nicht auf das Display der Anzeigeeinheit drücken, es könnte beschädigt werden.

Anzugsdrehmomente

Bauteil	Anzugsdrehmoment
Befestigungsschrauben der Abdeckung	1,5 Nm

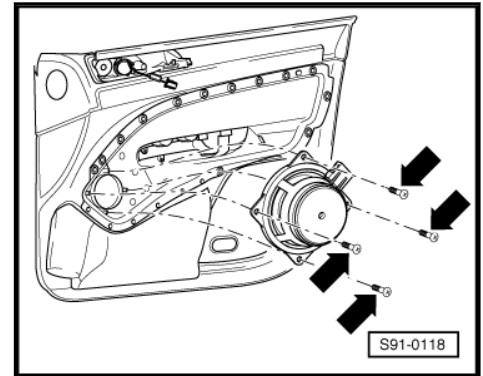

Einbauen

Der Einbau erfolgt in umgekehrter Reihenfolge.

2.6 Tieftonlautsprecher hinten -R15-/-R17- aus- und einbauen

Ausbauen

- Fahrbereitschaft deaktivieren und alle elektrischen Verbraucher ausschalten.
- Türverkleidung, aus der der Lautsprecher ausgebaut wird, ausbauen ⇒ Karosserie - Montagearbeiten innen; Rep.-Gr. 70; Türverkleidungen hinten; Türverkleidung hinten aus- und einbauen.
- Steckverbindung am Lautsprecher trennen.
- Spreiznieten -1- herausnehmen und Lautsprecher -2- abnehmen.

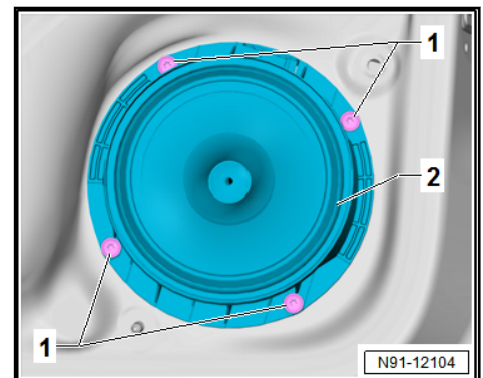

Vorsicht!

- ◆ **Unbedingt alle Bohrspäne aus der Tür entfernen, da sonst Korrosionsschäden die Folge sind.**
- ◆ **Wenn durch das Ausbohren der Niete Lackschäden entstanden sind, diese sofort fachmännisch beseitigen.**

Einbauen

Der Einbau erfolgt in umgekehrter Reihenfolge.

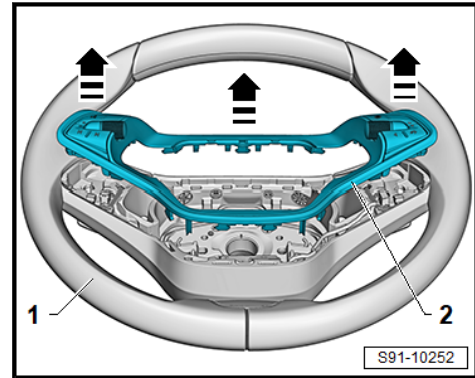

- Stecker abziehen.
- Schraube herausdrehen, Pfeil -A-, Schaltereinheit für die Auswahl der Rekuperation -1- in Pfeilrichtung -B- ausschwenken und herausnehmen.

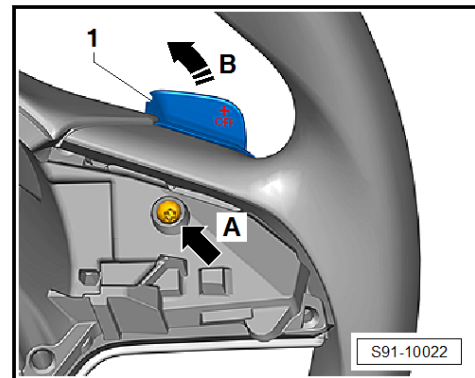

Einbauen

Der Einbau erfolgt in umgekehrter Reihenfolge, dabei ist Folgendes zu beachten:



Hinweis

- ◆ *Bevor der Airbag eingebaut wird, muss geprüft werden, ob alle Verkabelungen richtig zurück in die Führungsnuten im Lenkradschaum eingedrückt sind. Herausragende Verkabelung kann durch die rückseitigen Teile des Airbags beschädigt werden.*
 - ◆ *Beim Anziehen der Schraube -A- Taster -1- in richtiger Position halten (Kante des Tasters -1- auf einer Linie mit Lenkradkante).*
 - ◆ *Arbeitsablauf beim Anklemmen der Batterie beachten
⇒ Elektrische Anlage; Rep.-Gr. 27; Batterie; Batterie ab- und anklemmen.*
- Beim Ersetzen der Schaltereinheiten den ⇒ Fahrzeugdiagnosetester anschließen, den Ereignisspeicher abfragen und gegebenenfalls löschen.

Anzugsdrehmomente - Montageübersichten der Bauteile

Bauteil	Anzugsdrehmoment
Schraube des Moduls	1,7 Nm