



Volvo V90 / V90 CC
(ab 2017)



Motor B4204T27 2,0 Liter Benziner 235 kW

Inhalt

Einleitung	4
Handbuch.....	4
Symbole.....	6
Abbildungen	12
Konstruktion und Funktion.....	17
Allgemeines	17
Motor.....	17
Spezifikationen, mechanisch.....	78
Motor.....	78
Allgemeines.....	78
Schmier- und Ölsysteme.....	82
Allgemeines.....	82
Einlass- und Abgassystem.....	84
Turbolader.....	84
Kühlanlage	85
Allgemeines.....	85
Ausbau, Auswechseln und Einbau	86
Motor.....	86
Allgemeines.....	86
Zylinderkopf.....	108
Steuerung	117
Kurbelmechanismus.....	164
Ölwanne.....	178
Motoraufhängung	185
Schmier- und Ölsystem.....	242
Allgemeines.....	242
Ölpumpe und Leitung	244
Ölfilter.....	248
Ölkühler.....	251
Kraftstoffanlage	255
Kraftstoffpumpe und Sieb	255
Kraftstofftank, Kraftstoffleitungen, Verdampfungssystem.....	264
Einspritzpumpe, Regler und Pumpenkupplung.....	284
Einspritzventil und Druckleitung.....	291
Einlass- und Abgassystem.....	303

Einlass- und Auspuffkrümmer	303
Schalldämpfer und Auspuffrohr	310
Katalysator und Abgasreinigung.....	317
Turbolader.....	330
Luftfilter und Drosselklappengehäuse	356
Kurbelgehäuseentlüftung.....	361
Kühlanlage	364
Kühler und Anschlüsse.....	364
Kühlmittelpumpe und Thermostat.....	369
Lüfter, Lüfterabdeckung und Kupplung.....	385
Ladeluftkühler mit Anschluß	391
Motorregelung.....	404
Gaspedalsteuerung.....	404
Zünd- und Regelsystem	406
Zündspule, Zündkerze, Zündleitung	406
Steuerungssystem, Zündung.....	409
Steuerungssystem, Kraftstoffversorgung.....	412
Überholungsanweisungen.....	439
Motor.....	439
Allgemeines.....	439
Zylinderkopf.....	509
Zylinderblock.....	514
Steuerung	515
Kurbelmechanismus.....	529
Einlass- und Abgassystem.....	569
Katalysator und Abgasreinigung.....	569
Reinigung, Inspektion und Einstellen	571
Motor.....	571
Allgemeines.....	571
Zylinderkopf.....	572
Ventilmechanismus	575
Kurbelmechanismus.....	579
Schmier- und Ölsystem.....	581
Allgemeines.....	581
Kraftstoffanlage.....	591
Allgemeines.....	591
Kraftstofftank, Kraftstoffleitungen, Verdampfungssystem.....	594
Einlass- und Abgassystem.....	599

Einlass- und Auspuffkrümmer	599
Schalldämpfer und Auspuffrohr	602
Turbolader.....	605
Kühlanlage	608
Kühler und Anschlüsse.....	608

Schalldämpfer und Auspuffrohr

Schalldämpfer hinten

Entfernen

Das Fahrzeug in den inaktiven Modus versetzen, im Verwendungsmodus beschrieben. Gemäß: Verwendungsmodus,
Den Anweisungen zu Hebepunkten Karosserie folgen Gemäß:
Wagenheberaufnahmen, Karosserie,

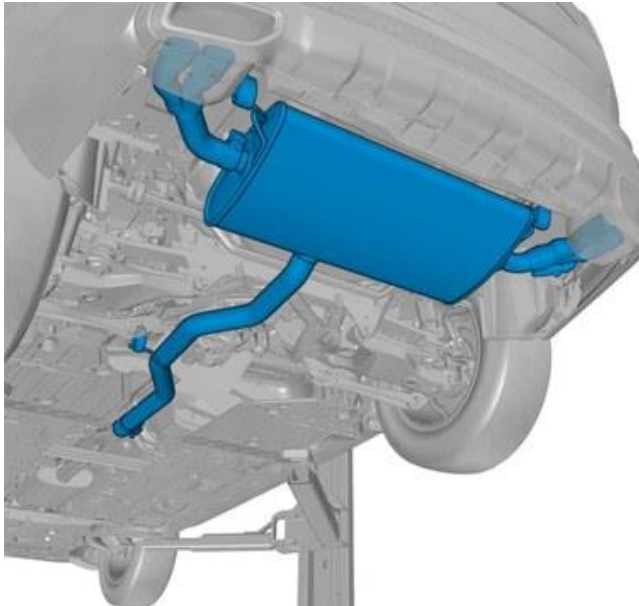

Achtung! Orientierungshilfe

Die Abbildung zeigt ein Beispiel.

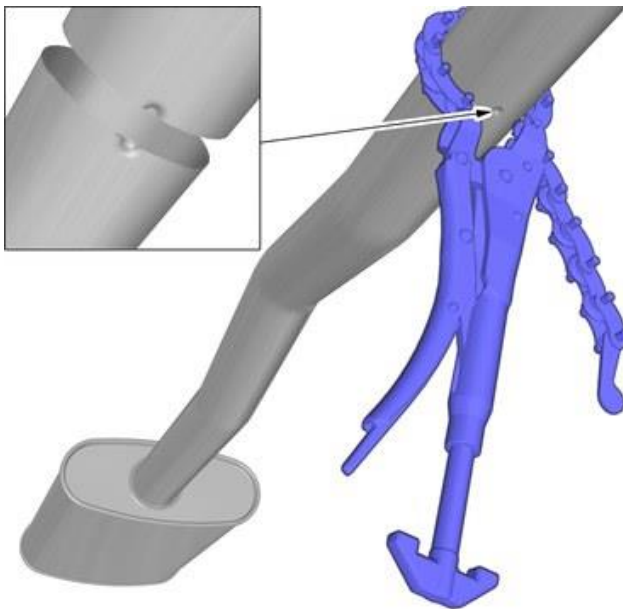

Aktuelle Markierung lokalisieren.

Verwenden: Rohrabschneider

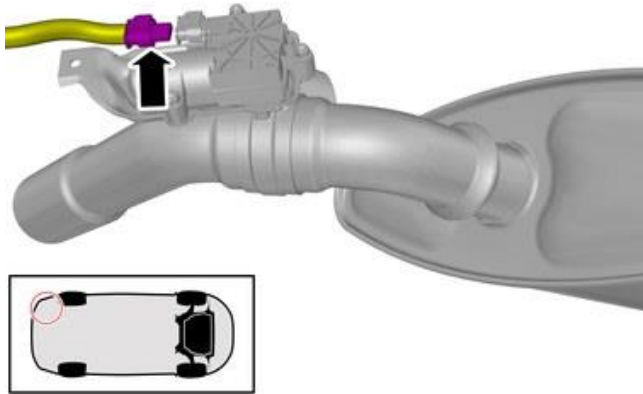

Achtung! Der Inhalt der Abbildung (Bauteile usw.) kann je nach
Ausstattungslevel oder auch aus anderen Gründen variieren.
Den Steckverbinder lösen.

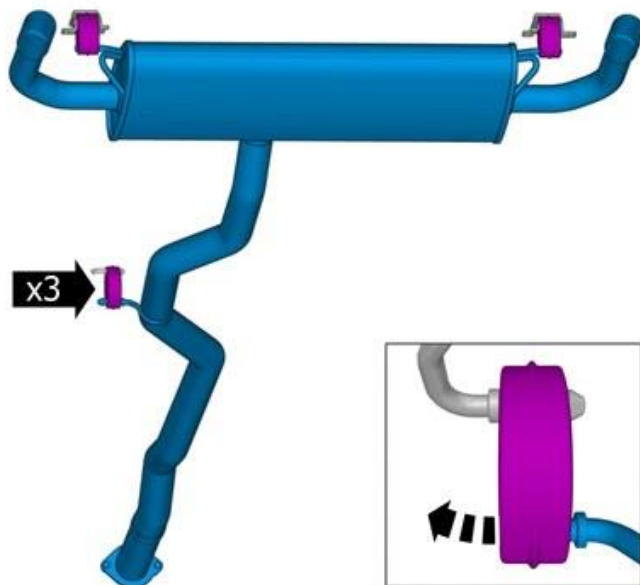

Markierte(s) Teil(e) lösen.
Bauteile in umgekehrter Reihenfolge einbauen.

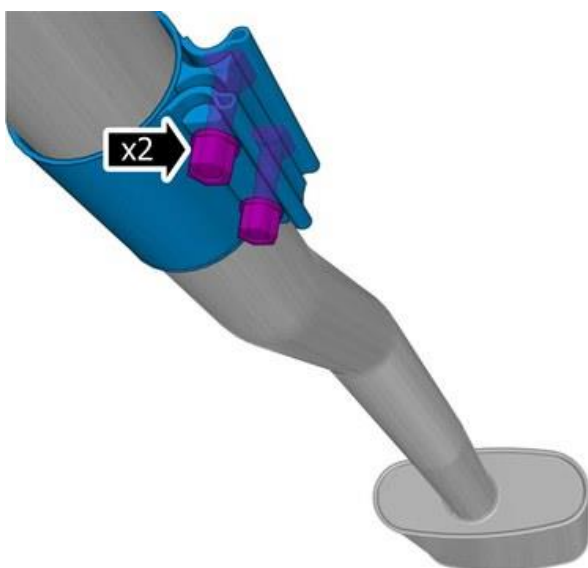

Vorsicht! Sicherstellen, dass die Komponente wie abgebildet positioniert wird.
Die Muttern anziehen.
Anzugsdrehmoment:M10, 50 Nm

Alternative 1

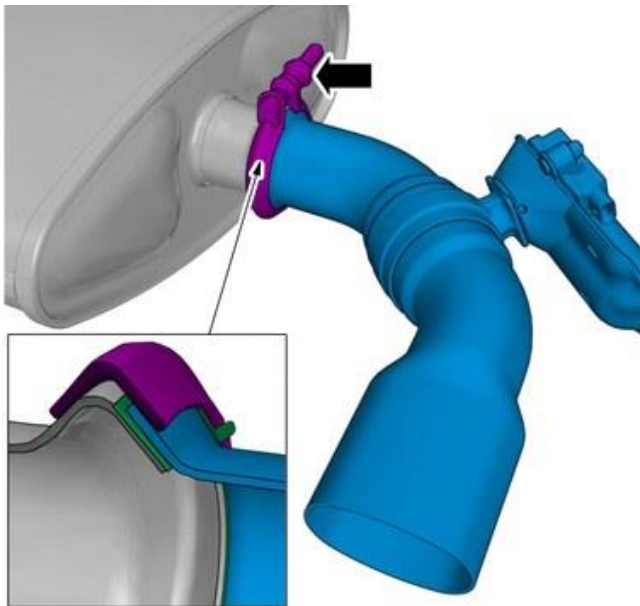

Achtung! Sicherstellen, dass der Dichtring korrekt positioniert ist.
Die Mutter anziehen.

Alternative 2

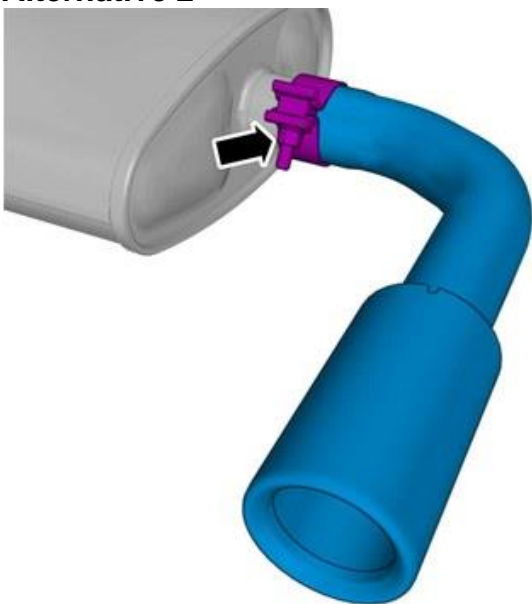

Die Mutter anziehen.
Anzugsdrehmoment:M10, 50 Nm
Auf beiden Seiten.