

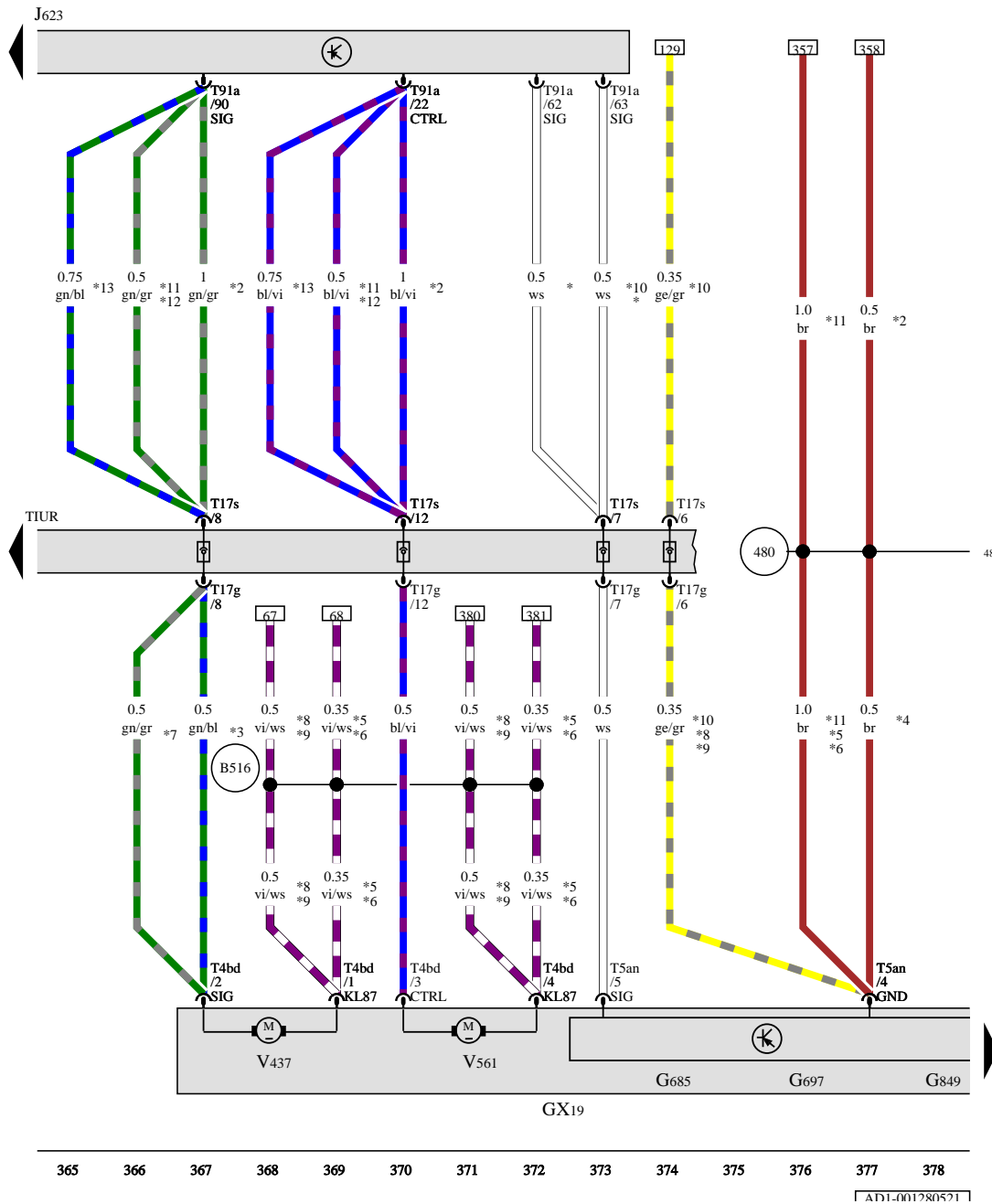

## VW Tiguan 2 (2016-2021)



**Schaltpläne / Stromlaufpläne ab 01.2016**



Fördereinheit für Reduktionsmittel-Dosiersystem, Temperaturgeber für Reduktionsmittel, Geber für Reduktionsmittelvorrat, Sensor für Reduktionsmittelqualität, Motorsteuergerät, Pumpe für Reduktionsmittel, Rückförderpumpe für Reduktionsmittel

- GX19 Fördereinheit für Reduktionsmittel-Dosiersystem
- G685 Temperaturgeber für Reduktionsmittel
- G697 Geber für Reduktionsmittelvorrat
- G849 Sensor für Reduktionsmittelqualität
- J623 Motorsteuergerät
- T4bd Steckverbindung, 4-fach, schwarz
- T5an Steckverbindung, 5-fach, schwarz
- T17g Steckverbindung, 17-fach, braun
- T17s Steckverbindung, 17-fach, braun
- T91a Steckverbindung, 91-fach, schwarz
- TIUR Koppelstelle im Innenraum unten rechts
- V437 Pumpe für Reduktionsmittel
- V561 Rückförderpumpe für Reduktionsmittel
- (480) Masseverbindung im Leitungsstrang Kraftstoffbehälter
- (B516) Plusverbindung 5 (87) im Leitungsstrang Innenraum
- \* je nach Ausstattung
- \*2 bis November 2018
- \*3 ab Mai 2016
- \*4 bis Juli 2018
- \*5 nicht bei Abgasnorm Euro 6 AG/H/I
- \*6 nicht bei Abgasnorm Euro 6 BG/H/I
- \*7 bis Mai 2016
- \*8 für Abgasnorm Euro 6 AG/H/I
- \*9 für Abgasnorm Euro 6 BG/H/I
- \*10 ab Juli 2018
- \*11 ab November 2018
- \*12 bis Juli 2019
- \*13 ab Juli 2019

- ws = weiss
- sw = schwarz
- ro = rot
- rt = rot
- br = braun
- gn = grün
- bl = blau
- gr = grau
- li = lila
- vi = lila
- ge = gelb
- or = orange
- rs = rosa

- 1 - Ventil für Turbinenumschaltung -N529-
- 2 - Positionsgeber für Ladedrucksteller -G581-
- 3 - Lambdasonde 1 vor Katalysator -GX10-
- 4 - NOx-Geber -G295-
- 5 - Abgastemperaturgeber 3 -G495-
- 6 - Einspritzventil für Reduktionsmittel -N474-
- 7 - Abgastemperaturgeber 2 -G448-
- 8 - Abgastemperaturgeber 1 -G235-
- 9 - Abgastemperaturgeber 4 -G648-
- 10 - Heizungsunterstützungspumpe -V488-
- 11 - Ölstands- und Öltemperaturgeber -G266-
- 12 - Abgasrückführungsventil 2 -GX6-

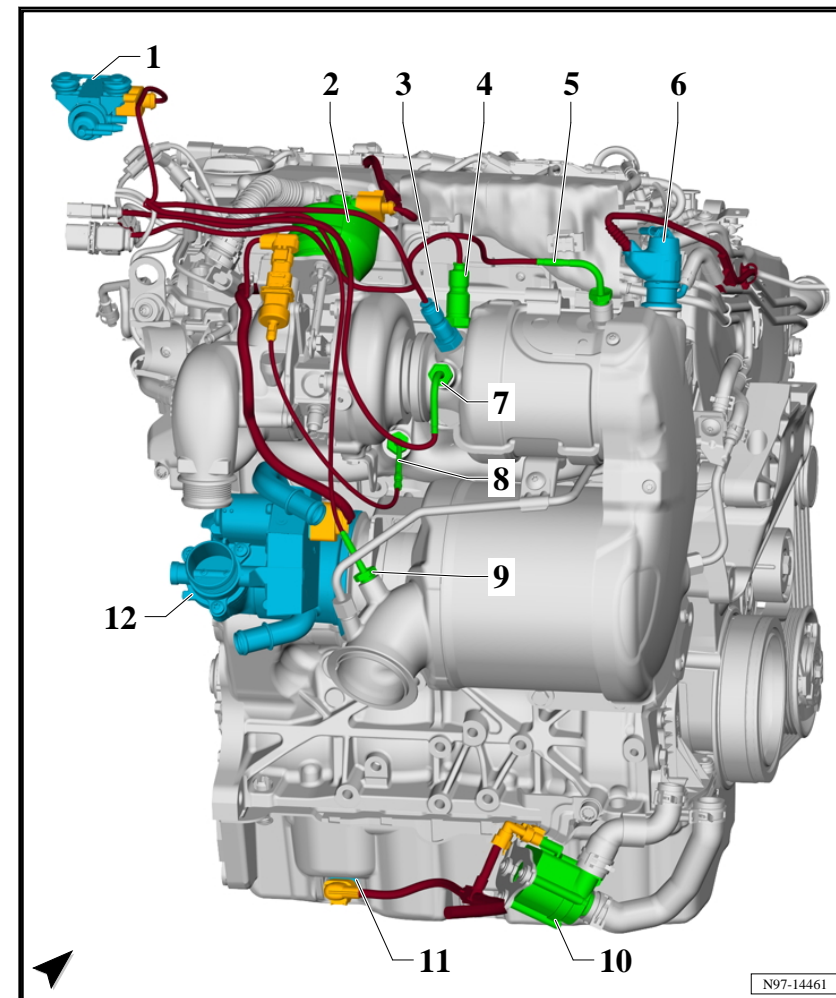

zurück zur Übersicht ⇒ [Seite 1](#)

### 1.12 2,0-l-Dieselmotor CRFD, CRGA, CRGB, CYKC, DBGC, DFGA, DFGC, DFHA

- ◆ ⇒ [C1.12.1 RFD, CRGA, CRGB, CYKC, DBGC, DFGA, DFGC, DFHA, von vorn](#)“, Seite 66
- ◆ ⇒ [C1.12.2 RFD, CRGA, CRGB, CYKC, DBGC, DFGA, DFGC, DFHA, von oben](#)“, Seite 66
- ◆ ⇒ [C1.12.3 RFD, CRGA, CRGB, CYKC, DBGC, DFGA, DFGC, DFHA, von links](#)“, Seite 67

- A - Steckverbindung, 27fach -T27b-, schwarz
  - für Fahrzeuge ohne Umfeld-Kamera
- A - Steckverbindung, 29fach -T29b-, weiß
  - für Fahrzeuge mit Umfeld-Kamera
- B - Steckverbindung, 17fach -T17i-, schwarz / Steckverbindung, 17fach -T17k-, schwarz
- C - Steckverbindung, 17fach -T17j-, braun / Steckverbindung, 17fach -T17l-, braun
- D - Steckverbindung, 1fach -T1eo-, schwarz / Steckverbindung, 1fach -T1kc-, schwarz
  - für Fahrzeuge mit Batterie im Kofferraum
- E - Steckverbindung, 5fach -T5aw-, schwarz / Steckverbindung, 5fach -T5bi-, schwarz
  - für Fahrzeuge mit Umfeld-Kamera
- F - Steckverbindung, 17fach -T17d-, rot / Steckverbindung, 17fach -T17m-, rot
- G - Steckverbindung, 17fach -T17e-, blau / Steckverbindung, 17fach -T17n-, blau
- I - Steckverbindung, 17fach -T17b-, rot / Steckverbindung, 17fach -T17a-, rot
- H - Steckverbindung, 3fach -T3aq-, gelb / Steckverbindung, 3fach -T3ch-, gelb
- J - Steckverbindung, 19fach -T19a-, schwarz
- 1 - Zünder für Kopfairbag Beifahrerseite -N252-
- 2 - Ausströmtemperaturgeber links -G150-
- 3 - Zünder 1 für Airbag Beifahrerseite -N131-
- 4 - Sensor für Diebstahlwarnanlage -G578-
- 5 - Mauterfassungsgeber -G459-
- 6 - Steuergerät für Informationselektronik 1 -J794-
  - für Fahrzeuge ohne CD-Wechsler
- 6 - CD-ROM-Laufwerk -R92-
  - für Fahrzeuge mit CD-Wechsler
- 7 - Warnsummer für Einparkhilfe vorn -H22-
- 8 - Lautsprecher für Notrufmodul -R335-
- 9 - Fußraumleuchte vorn links -K268-
- 10 - Handschuhfachleuchte -W6-
- 11 - Bordnetzsteuergerät -J519-
- 12 - Steuergerät für digitales Soundpaket -J525-

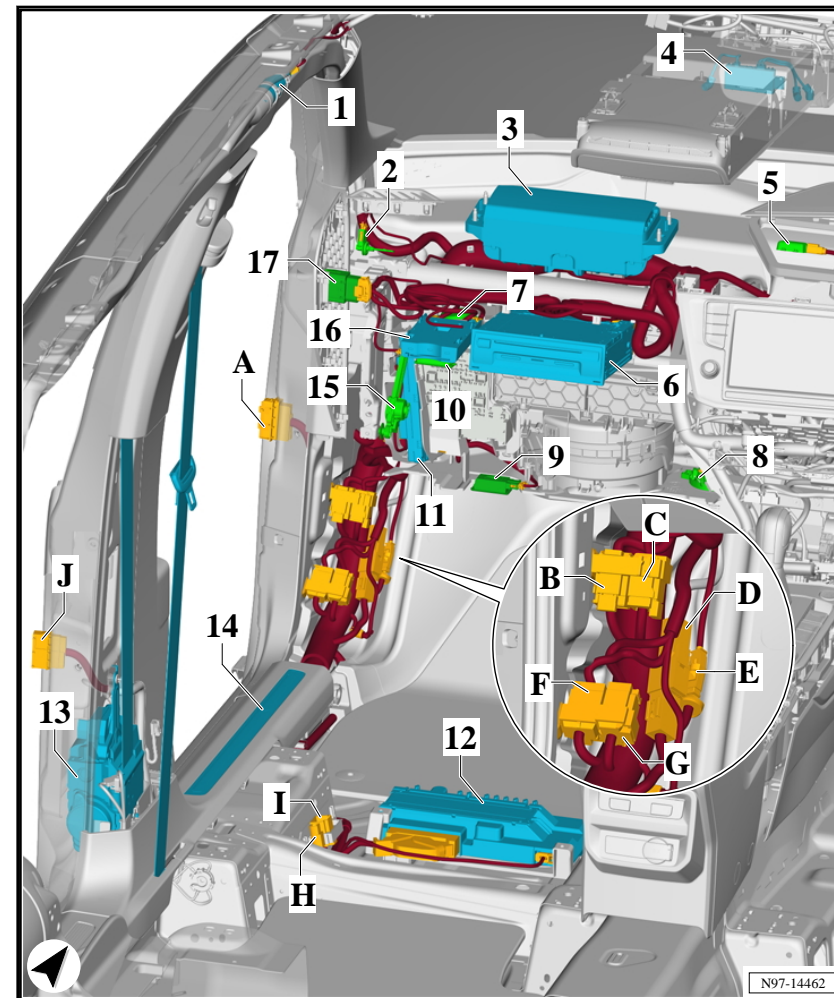

zurück zur Übersicht ⇒ [Seite 1](#)

### 1.1.12 Lenkrad

- 1 - Steuergerät für Lenksäulenelektronik -J527-
- 2 - Zünder für Airbag Fahrerseite -N95-
- 3 - Schalter für Tiptronic im Lenkrad hoch -E438-
- 4 - Multifunktionstasten im Lenkrad rechts -E441-
- 5 - Signalhornbetätigung -H-
- 6 - Steuergerät für Lenkradberührungserkennung -J1158-
- 7 - Schalter für Tiptronic im Lenkrad runter -E439-
- 8 - Steuergerät für Multifunktionslenkrad -J453-
- 9 - beheizbares Lenkrad -Z36-

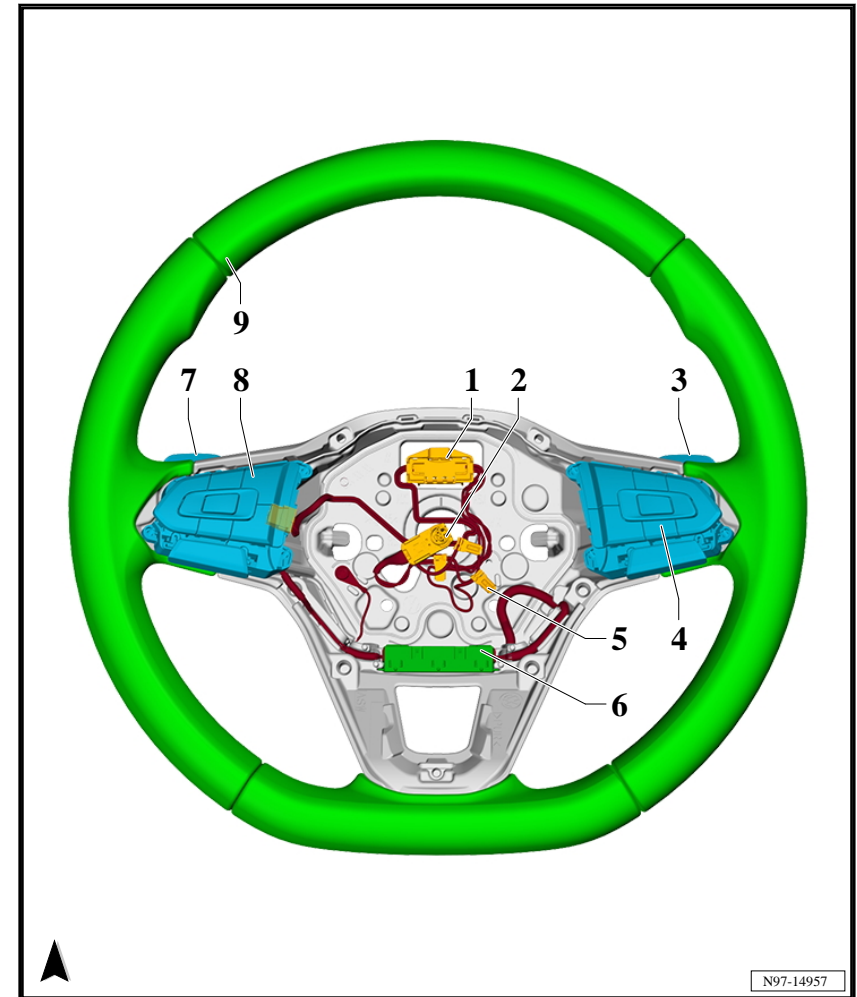

zurück zur Übersicht ⇒ [Seite 1](#)

### 1.1.13 Lenksäule

- A - Steckverbindung, 10fach -T10x-, schwarz / Steckverbindung, 10fach -T10h-, schwarz
- B - Steckverbindung, 10fach -T10y-, braun / Steckverbindung, 10fach -T10i-, braun
- C - Steckverbindung, 10fach -T10z-, schwarz / Steckverbindung, 10fach -T10j-, schwarz
- 1 - Lampe für hochgesetzte Bremsleuchte -M25-
- 2 - Antennenmodul rechts -R109-
- 2 - Antenne 1 für TV -R55-
  - für Fahrzeuge mit Japan-Ausstattung
- 3 - Geber 2 für Einklemmschutz -G753-
  - für Fahrzeuge mit elektrischer Heckklappenöffnung
- 4 - Motor 2 für Heckklappe -V445-
  - für Fahrzeuge mit elektrischer Heckklappenöffnung
- 5 - Frequenzfilter für Frequenzmodulation (FM) in der Minusleitung -R178-
- 6 - Antenne 2 für TV -R56-
- 7 - Schlussleuchte 2 rechts -MX6-
- 8 - Frequenzfilter für Amplitudenmodulation (AM) -R177-
- 9 - Taster für Schließung der Heckklappe im Kofferraum -E406-
  - für Fahrzeuge mit elektrischer Heckklappenöffnung
- 10 - Kennzeichenleuchte rechts -X5-
- 11 - Heckklappengriff -EX37-
- 12 - Schließeinheit für Heckklappe -VX25-
- 13 - Kennzeichenleuchte links -X4-
- 14 - Umfeldleuchte 1 in der Heckklappe -W61-
- 15 - Warnsummer für Heckklappe -H32-
  - für Fahrzeuge mit elektrischer Heckklappenöffnung
- 16 - Schlussleuchte 2 links -MX5-
- 17 - Motor für Heckscheibenwischer -V12-
- 18 - Zuziehhilfe der Heckklappe -VX16-
- 19 - Antenne 3 für TV -R57-
- 20 - Frequenzfilter für Frequenzmodulation (FM) in der Plusleitung -R179-

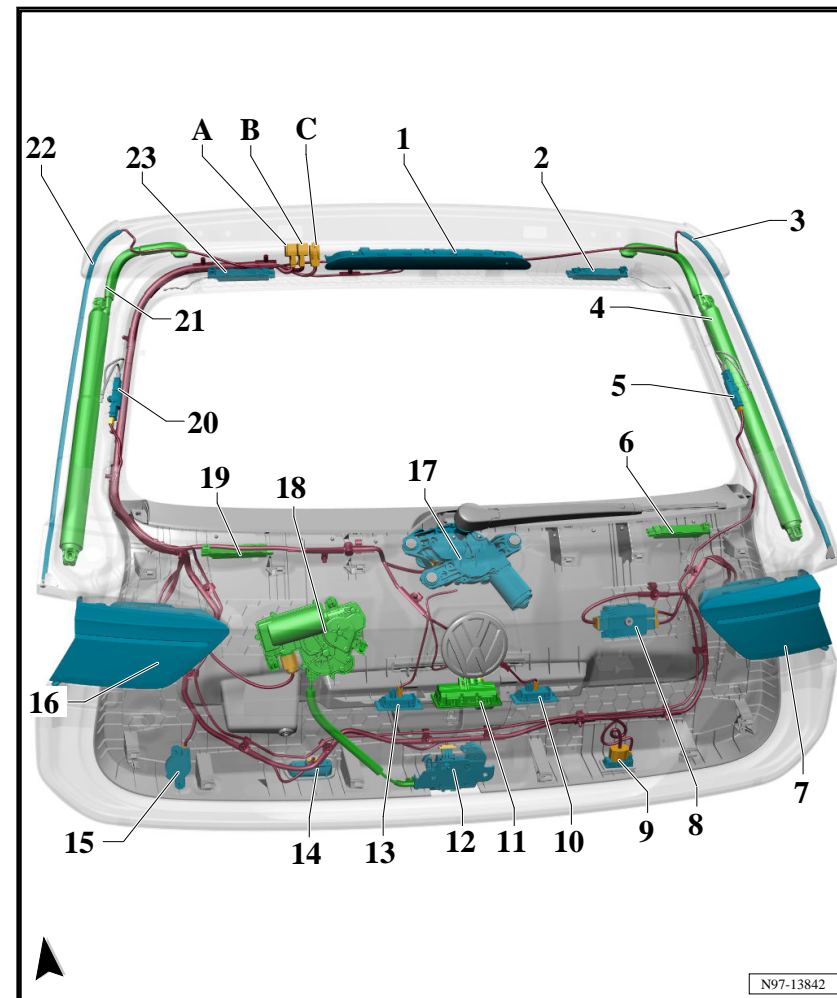

- A - Steckverbindung, 10fach -T10h-, schwarz / Steckverbindung, 10fach -T10x-, schwarz
- B - Steckverbindung, 10fach -T10i-, braun / Steckverbindung, 10fach -T10y-, braun
- C - Steckverbindung, 10fach -T10j-, schwarz / Steckverbindung, 10fach -T10z-, schwarz
- D - Steckverbindung, 4fach -T4bh-, schwarz / Steckverbindung, 4fach -T4bt-, schwarz

- für Fahrzeuge mit Anhängervorrichtung
- 1 - Steuergerät für Heckklappe -J605-
  - für Fahrzeuge mit elektrischer Heckklappenöffnung
- 2 - Warnsummer für Einparkhilfe hinten -H15-
  - bis Juli 2018
- 3 - Tankklappenentriegelung -EX13-
- 4 - Modul für Kraftstoffbehälter-Leckdiagnose -GX36-
  - für Fahrzeuge mit China-Ausstattung
- 5 - Schlussleuchte rechts -MX4-
- 6 - Steuergerät für Batterieüberwachung -J367-
  - für Fahrzeuge mit Batterie im Kofferraum
- 7 - Batterie -A-
  - für Fahrzeuge mit Batterie im Kofferraum
- 8 - Steuergerät für Anhängererkennung -J345-
  - für Fahrzeuge mit Anhängervorrichtung
- 9 - Taster für elektrisch schwenkbare Anhängervorrichtung -E474-
  - für Fahrzeuge mit Anhängervorrichtung
- 10 - Taschenlampe -R280-
- 11 - Steuergerät für elektronisch geregelte Dämpfung -J250-
- 12 - Karosseriebeschleunigungsgeber hinten -G343-
- 13 - Wechselrichter mit Steckdose, 12 V-230 V -U13-
- 14 - Subwoofer -R211-

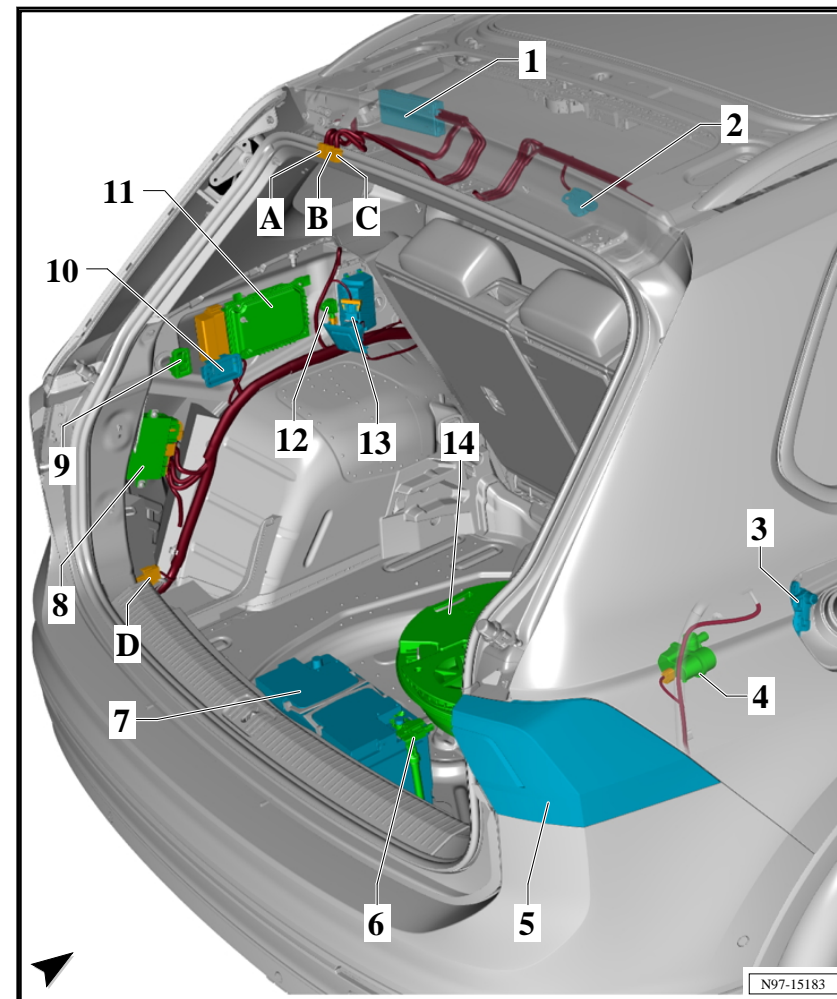

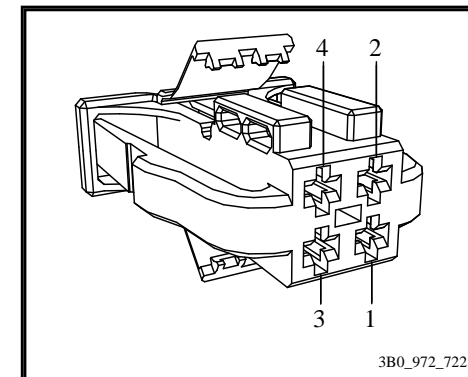

### 1.30.3 Steckverbindung -T4en-

Steckverbindung -T4en-

